



Toyota
Professional

PRÉMIOVÝ REGÁLOVÝ SYSTEM

pro modely Toyota Proace

**READY
FOR WORK**



Společný projekt firem Toyota Motor Europe a Adolf Würth GmbH & Co. KG

VESTAVBY PRO VŠECHNY MODELY VOZIDEL

Veškeré dotazy ohledně výbavy vozidel vám zodpoví místní prodejce Toyota.

PANEL VAN	DÉLKA A VÝŠKA	UŽITEČNÉ ZATÍŽENÍ	2-3 MÍSTA (objem a délka nákladového prostoru)
PROACE MAX L2	 5413 mm 2254 mm 2539 mm ⁽⁵⁾	 1275-1500 kg	 10-12 m ³ 3120 mm
PROACE MAX L3	 5998 mm 2524/2534 mm ⁽⁵⁾ 2612 mm ⁽⁶⁾ 2764/2774 mm ⁽⁵⁾ 2850 mm ⁽⁶⁾	 685-1460 kg	 13-15 m ³ 3705 mm
PROACE Medium	 4981 mm 1904 mm	 1400 kg ⁽³⁾	 5.3/5.8 m ³⁽⁴⁾ 2512/3674 mm
PROACE Délka Medium	 5331 mm 1904 mm	 1400 kg ⁽³⁾	 6.1/6.6 m ³⁽⁴⁾ 2862/4024 mm
PROACE CITY Krátký rozvor (Short)	 4403 mm 1880 mm	 650 kg	 3.3 m ³⁽¹⁾ 1817 mm ⁽²⁾
PROACE CITY Dlouhý rozvor (Long)	 4753 mm 1880 mm	 1000 kg	 3.9 m ³⁽¹⁾ 2167 mm ⁽²⁾

⁽¹⁾ Se systémem Smart Cargo + 0,5m³

⁽²⁾ Se systémem Smart Cargo + 1273 mm

⁽³⁾ 1263 kg u verze BEV

⁽⁴⁾ Se systémem Smart Cargo

⁽⁵⁾ Provedení Heavy Duty

⁽⁶⁾ Verze BEV



VESTAVBY DO VOZIDEL PRO ŘEMESLA VŠEHO DRUHU

Toyota a Würth jsou dokonalými partnery pro vaše podnikání.

Vestavby Würth jsou nesmírně flexibilní a díky širokým možnostem plánování nabízejí optimální řešení na míru pro jakékoli řemeslo či profesi.



Truhlářství



Topenářské/installačské práce



Okenářství



Elektroinstalační práce



Servisní technici



Úklidové a údržbářské práce



Stavebnictví



**Omítání / zařízení budov a staveb /
malířské a lakýrnické práce**



Sadařství / zahradnictví

VŠE NA JEDNOM MÍSTĚ EFEKTIVNÍ LOGISTIKA

S nakonfigurováním vanu Proace přesně podle vašich potřeb vám pomůže nejbližší prodejce Toyota Professional. Kvalifikovaní prodejci vám nabídnou tyto produkty:

1

Základní sada a podlažní panel prémiového regálového systému Toyota

- K dispozici pro většinu provedení vozidel
- Praktická řešení regálů pokrývající většinu potřeb
- Podlaha a regály od partnera přímo schváleného Toyotou
- Montáž na profesionálních pracovištích Toyota s garancí včasné a precizní montáže

2

Příslušenství na míru od Toyoty, namontované vaším prodejcem

- Pro zákazníky, kteří potřebují rozšířit úložnou kapacitu
- Praktické doplňkové moduly, jako například zásuvky, regál s úložnými boxy, regál na organizéry, sklopná víka regálů

3

Další úpravy na míru

- Požadujete-li další příslušenství nebo konkrétní úpravy na míru, váš prodejce Toyota Professional ve spolupráci s místním zástupcem Würth připraví řešení přesně pro vás



PŘESNÁ VÝROBA MAXIMÁLNÍ KVALITA



Podlažní panel

- Tvar vyfrézovaný přesně podle tvarů konkrétního vozidla
- Včetně štítku s uvedením obou značek
- Včetně předvrtaných otvorů ke snadnému upevnění prémiového regálového systému
- Plastové krytky všech otvorů na upevňovací oka
- Vyrobeno z tvrdé bukové dýhy o tloušťce 12 mm
- Povrch: horní strana – světlostálý syntetický pryskyřičný lak, antracitový odstín
- Lepení: v souladu s normou EN 314-2 (třída 2, vhodné pro vlhké prostředí a chráněné venkovní prostory), emisní třída formaldehydu E1



Základní sada prémiového regálového systému

- Regálový systém umožňuje úpravy na míru
 - Kompletizováno a připraveno k montáži
 - Kombinace hliníku a vysokopevnostní oceli s vysoce kvalitním práškovým lakováním v odstínech RAL 7016 a RAL 3020
 - Včetně protiskluzových podložek úložných regálů; čelních desek regálů a horních prvků rámu
 - Včetně montážních sad a dělicích plechů
- Unicode: U+1F600, UTF-8: F0 9F 98
Unicode: U+1F600, UTF-8: F0 9F 98 8





* vyobrazené vozidlo je model L3



* vyobrazené vozidlo je model L3

PROACE MAX L2



* vyobrazené vozidlo je model L3

ZÁKLADNÍ SADA

Prémiový regálový systém (levá strana), obsahuje:

Základní konstrukce s ocelovým krytem

8 hliníkových úložných regálů

Rozměry A (D × Š × V): 1390 × 382 × 1760 mm

Rozměry B (D × Š × V): 1112 × 382 × 1760 mm

Hmotnost B: 44,5 kg

Toyota PN (č. dílu): PZ4L1H3120

Prémiový regálový systém

(levá nebo pravá strana), obsahuje:

Základní konstrukce s ocelovým krytem

4 hliníkové úložné regály

Rozměry pro levou stranu (D × Š × V): 1390 × 382 × 1760 mm

Hmotnost: 27 kg

Toyota PN (č. dílu): PZ4L1H3130

Rozměry pro pravou stranu (D × Š × V): 1390 × 382 × 1760 mm

Hmotnost: 27 kg

Toyota PN (č. dílu): PZ4L1H3135

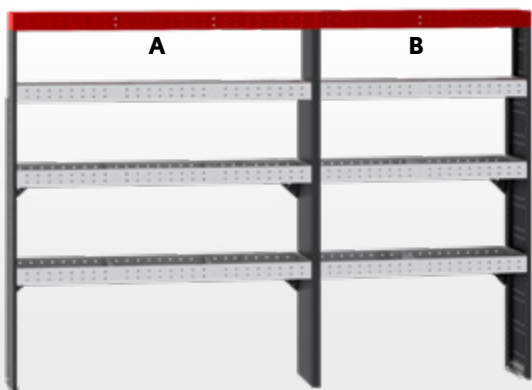

ORIGINÁLNÍ DÍLY TOYOTA

Příslušenství	Produkt	Toyota PN (č. dílu)	Délka × výška × hloubka (mm)	Hmotnost (kg)
Zásuvka		PZ4L1H0R50	1112 x 90 x 380	7,6
Zásuvka		PZ4L1H0R53	1112 x 120 x 380	9,2
		PZ4L1H0R56	1112 x 180 x 380	10,9
Regál s úložnými boxy (5 boxů)		PZ4L1H0R73	1112 x 180 x 380	6,1
Regál na organizéry		PZ4L1H0R80	1112 x 30 x 380	3,9
Organizér		PZ4L1H0R83	500 x 87 x 380	3,1
Sklopné víko regálu		PZ4L1H0R94	1112 x 180 x 15	2,2
Sklopné víko regálu		PZ4L1H0R96	1390 x 180 x 15	2,8

DALŠÍ ÚPRAVY NA MÍRU

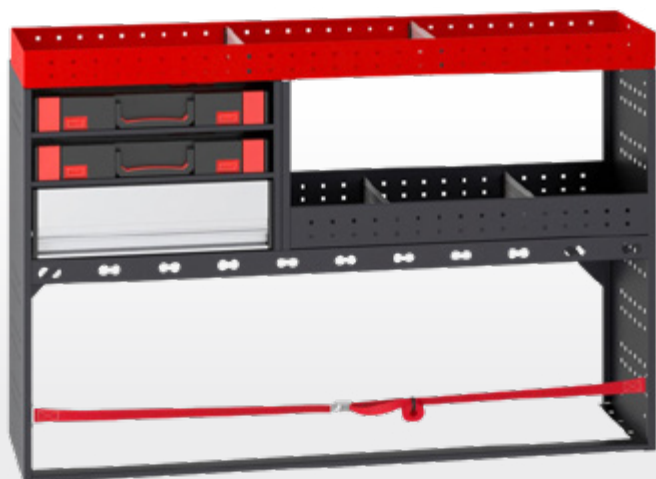

Informace o dalších provedeních a řešeních na míru pro vaše podnikání vám poskytne prodejce Toyota, který vás spojí s místním obchodním zástupcem Würth.



PROACE MAX L3



ZÁKLADNÍ SADA

Prémiový regálový systém (levá strana), obsahuje:

Základní konstrukce s ocelovým krytem

8 hliníkových úložných regálů

Rozměry A (D × Š × V): 1390 × 382 × 1760 mm

Rozměry B (D × Š × V): 1112 × 382 × 1760 mm

Hmotnost B: 44,5 kg

Toyota PN (č. dílu): PZ4L1H4120

Prémiový regálový systém (levá nebo pravá strana), obsahuje:

Základní konstrukce s ocelovým krytem

4 hliníkové úložné regály

Rozměry A pro levou stranu (D × Š × V): 834 × 382 × 1760 mm

Rozměry B pro levou stranu (D × Š × V): 1112 × 382 × 1760 mm

Hmotnost: 39,5 kg

Toyota PN (č. dílu): PZ4L1H4130

Rozměry A pro pravou stranu (D × Š × V): 834 × 382 × 1760 mm







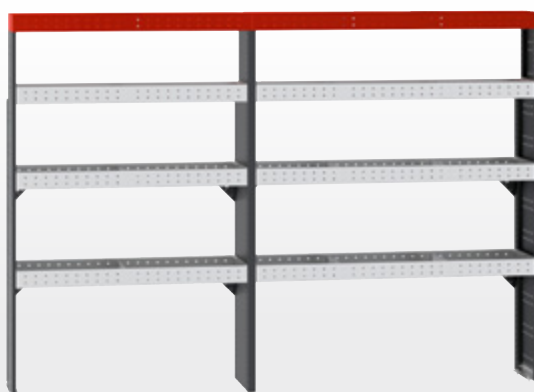
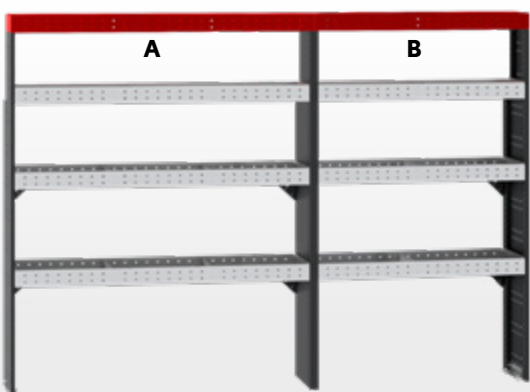

Rozměry B pro pravou stranu (D × Š × V): 1112 × 382 × 1760 mm

Hmotnost: 37 kg

Toyota PN (č. dílu): PZ4L1H4135



ORIGINÁLNÍ DÍLY TOYOTA

Příslušenství	Produkt	Toyota PN (č. dílu)	Délka × výška × hloubka (mm)	Hmotnost (kg)
Zásuvka		PZ4L1H0R40	834 x 90 x 380	4,9
		PZ4L1H0R50	1112 x 90 x 380	7,6
Zásuvka		PZ4L1H0R43	834 x 120 x 380	6,3
		PZ4L1H0R53	1112 x 120 x 380	9,2
		PZ4L1H0R56	1112 x 180 x 380	10,9
Zásuvka		PZ4L1H0R46	834 x 180 x 380	7,3
Regál s úložnými boxy (4 boxy)		PZ4L1H0R70	834 x 180 x 380	4,3
Regál s úložnými boxy (5 boxů)		PZ4L1H0R73	1112 x 180 x 380	6,1
Regál na organizéry		PZ4L1H0R80	1112 x 30 x 380	3,9
Organizér		PZ4L1H0R83	500 x 87 x 380	3,1
Sklopné víko regálu		PZ4L1H0R92	834 x 180 x 15	1,6
		PZ4L1H0R94	1112 x 180 x 15	2,2
		PZ4L1H0R96	1390 x 180 x 15	2,8

DALŠÍ ÚPRAVY NA MÍRU



Informace o dalších provedeních a řešeních na míru pro vaše podnikání vám poskytne prodejce Toyota, který vás spojí s místním obchodním zástupcem Würth.



PROACE L1



ZÁKLADNÍ SADA

Prémiový regálový systém (levá strana), obsahuje:

Základní konstrukce s ocelovým krytem

4 hliníkové úložné regály

Rozměry A (D × Š × V): 1112 × 382 × 1022 mm

Rozměry B (D × Š × V): 834 × 382 × 1022 mm

Hmotnost: 29 kg

Toyota PN (č. dílu): PZ4L1H2110

Prémiový regálový systém (levá nebo pravá strana), obsahuje:

Základní konstrukce s ocelovým krytem

2 hliníkové úložné regály

Rozměry pro levou stranu (D × Š × V): 1112 × 330 × 1022 mm

Hmotnost: 13,6 kg

Toyota PN (č. dílu): PZ4L1H2215





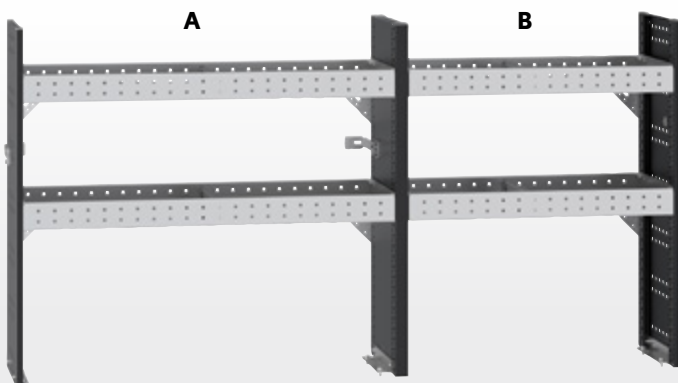

Rozměry pro pravou stranu (D × Š × V): 1112 × 330 × 1022 mm

Hmotnost: 14 kg

Toyota PN (č. dílu): PZ4L1H2210

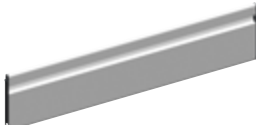

ORIGINÁLNÍ DÍLY TOYOTA

Příslušenství	Produkt	Toyota PN (č. dílu)	Délka × výška × hloubka (mm)	Hmotnost (kg)
Zásuvka		PZ4L1H0R16	1112 x 90 x 330	6,4
Zásuvka		PZ4L1H0R40	834 x 90 x 380	4,9
Zásuvka		PZ4L1H0R50	1112 x 90 x 380	7,6
Zásuvka		PZ4L1H0R26	1112 x 120 x 330	7,8
Zásuvka		PZ4L1H0R43	834 x 120 x 380	6,3
Zásuvka		PZ4L1H0R53	1112 x 120 x 380	9,2
Zásuvka		PZ4L1H0R46	834 x 180 x 380	7,3
Regál s úložnými boxy (4 boxy)		PZ4L1H0R70	834 x 180 x 380	4,3
Regál na organizéry		PZ4L1H0R80	1112 x 30 x 380	4,0
Organizér		PZ4L1H0R83	500 x 87 x 380	3,1
Sklopné víko regálu		PZ4L1H0R92	834 x 180 x 15	1,6
Sklopné víko regálu		PZ4L1H0R94	1112 x 180 x 15	2,2

DALŠÍ ÚPRAVY NA MÍRU

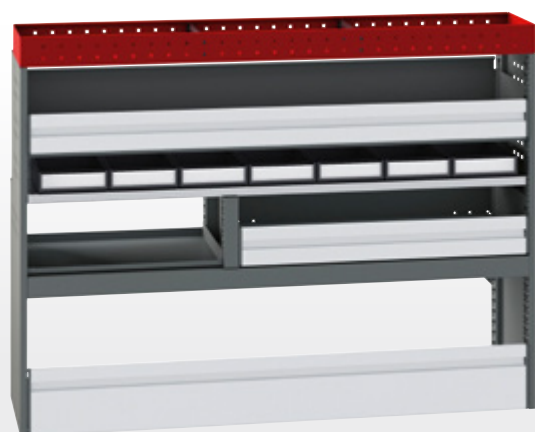

Informace o dalších provedeních a řešeních na míru pro vaše podnikání vám poskytne prodejce Toyota, který vás spojí s místním obchodním zástupcem Würth.



PROACE L2



ZÁKLADNÍ SADA

Prémiový regálový systém (levá strana), obsahuje:

Základní konstrukce s ocelovým krytem

4 hliníkové úložné regály

Rozměry A (D × Š × V): 1112 × 382 × 1022 mm

Hmotnost A: 60 kg

Rozměry B (D × Š × V): 1112 × 382 × 1022 mm

Hmotnost B: 32 kg

Toyota PN (č. dílu): PZ4L1H3110

Prémiový regálový systém (levá nebo pravá strana), obsahuje:

Základní konstrukce s ocelovým krytem

2 hliníkové úložné regály

Rozměry pro levou stranu (D × Š × V): 1390 × 330 × 1022 mm

Hmotnost: 15,7 kg

Toyota PN (č. dílu): PZ4L1H3215



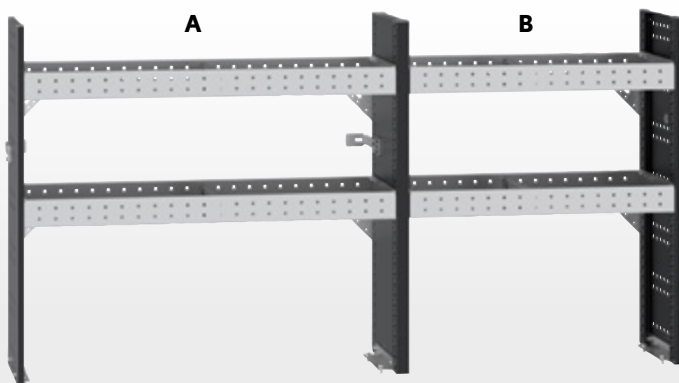

Rozměry pro pravou stranu (D × Š × V): 1390 × 330 × 1022 mm

Hmotnost: 15,3 kg

Toyota PN (č. dílu): PZ4L1H3210

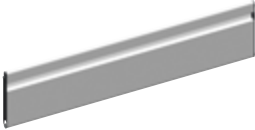

ORIGINÁLNÍ DÍLY TOYOTA

Příslušenství	Produkt	Toyota PN (č. dílu)	Délka × výška × hloubka (mm)	Hmotnost (kg)
Zásuvka		PZ4L1H0R50	1112 x 90 x 380	7,6
Zásuvka		PZ4L1H0R53	1112 x 120 x 380	9,2
Zásuvka		PZ4L1H0R56	1112 x 180 x 380	10,9
Regál s úložnými boxy (5 boxů)		PZ4L1H0R73	1112 x 180 x 380	6,1
Regál na organizéry		PZ4L1H0R80	1112 x 30 x 380	4,0
Organizér		PZ4L1H0R83	500 x 87 x 380	3,1
Sklopné víko regálu		PZ4L1H0R94	1112 x 180 x 15	2,2
Sklopné víko regálu		PZ4L1H0R96	1390 x 180 x 15	2,8

DALŠÍ ÚPRAVY NA MÍRU

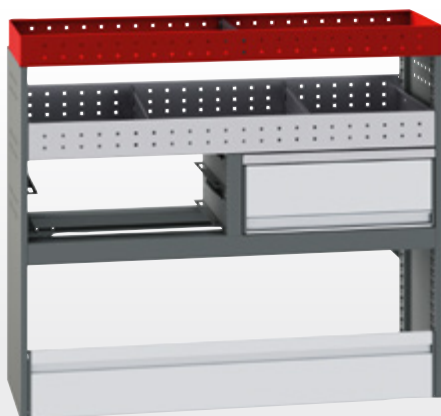

Informace o dalších provedeních a řešeních na míru pro vaše podnikání vám poskytne prodejce Toyota, který vás spojí s místním obchodním zástupcem Würth.



PROACE CITY L1



ZÁKLADNÍ SADA

Prémiový regálový systém (levá strana), obsahuje:

Základní konstrukce s ocelovým krytem

2 hliníkové úložné regály

Rozměry pro levou stranu (D × Š × V): 1112 × 330 × 962 mm

Hmotnost: 13,4 kg

Toyota PN (č. dílu): PZ4L1H5130

Prémiový regálový systém (levá nebo pravá strana), obsahuje:

Základní konstrukce s ocelovým krytem

2 hliníkové úložné regály

Rozměry (D × Š × V): 556 × 330 × 962 mm

Hmotnost: 11,9 kg

Toyota PN (č. dílu): PZ4L1H5135



ORIGINÁLNÍ DÍLY TOYOTA

Příslušenství	Produkt	Toyota PN (č. dílu)	Délka × výška × hloubka (mm)	Hmotnost (kg)
Zásuvka		PZ4L1H0R10	556 x 90 x 330	2,7
Zásuvka		PZ4L1H0R20	556 x 120 x 330	2,6
Zásuvka		PZ4L1H0R26	1112 x 120 x 330	7,9
Zásuvka		PZ4L1H0R30	556 x 180 x 330	2,8
Zásuvka		PZ4L1H0R36	1112 x 180 x 330	11,0
Regál s úložnými boxy (5 boxů)		PZ4L1H0R63	1112 x 180 x 330	5,6
Sklopné víko regálu		PZ4L1H0R90	556 x 180 x 15	1,0
Sklopné víko regálu		PZ4L1H0R94	1112 x 180 x 15	2,2

DALŠÍ ÚPRAVY NA MÍRU



Informace o dalších provedeních a řešeních na míru pro vaše podnikání vám poskytne prodejce Toyota, který vás spojí s místním obchodním zástupcem Würth.



PROACE CITY L2



ZÁKLADNÍ SADA

Prémiový regálový systém (levá strana), obsahuje:

Základní konstrukce s ocelovým krytem

2 hliníkové úložné regály

Rozměry pro levou stranu (D × Š × V): 1390 × 330 × 962 mm

Hmotnost: 15,3 kg

Toyota PN (č. dílu): PZ4L1H5150

Prémiový regálový systém (levá nebo pravá strana), obsahuje:

Základní konstrukce s ocelovým krytem

2 hliníkové úložné regály





Rozměry (D × Š × V): 834 × 330 × 962 mm

Hmotnost: 13,6 kg

Toyota PN (č. dílu): PZ4L1H5155

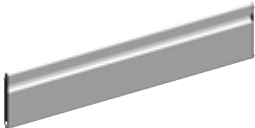

ORIGINÁLNÍ DÍLY TOYOTA

Příslušenství	Produkt	Toyota PN	Délka x výška x hloubka (mm)	Hmotnost (kg)
Zásuvka		PZ4L1H0R13	834 x 90 x 330	4,9
Zásuvka		PZ4L1H0R23	834 x 120 x 330	5,4
Zásuvka		PZ4L1H0R33	834 x 180 x 330	6,8
Regál s úložnými boxy (4 boxy)		PZ4L1H0R60	834 x 180 x 330	4,3
Regál s úložnými boxy (5 boxů)		PZ4L1H0R66	1390 x 180 x 330	8,4
Sklopné víko regálu		PZ4L1H0R92	834 x 180 x 15	1,6
Sklopné víko regálu		PZ4L1H0R96	1390 x 180 x 15	2,8

DALŠÍ ÚPRAVY NA MÍRU



Informace o dalších provedeních a řešeních na míru pro vaše podnikání vám poskytne prodejce Toyota, který vás spojí s místním obchodním zástupcem Würth.

ORIGINÁLNÍ DÍLY TOYOTA

Možnost rychlého otevření kdekoli po celé šířce. Praktické madlo umožňuje zásuvku otevřít či zavřít z libovolného místa – bez složitého hledání a nahmatávání drobné rukojeti.

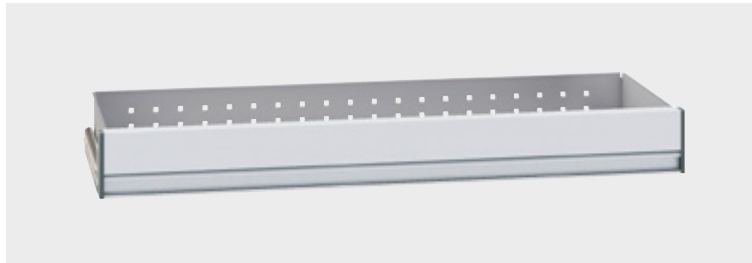

Produkt	Toyota PN (č. dílu)	Délka × výška × hloubka	Hmotnost	Proace Max L2	Proace Max L3	Proace L1	Proace L2	Proace City L1	Proace City L2
Zásuvka	PZ4L1H0R10	556 x 90 x 330 mm	2,7 kg	-	-	-	-	✓	-
Zásuvka	PZ4L1H0R20	556 x 120 x 330 mm	2,6 kg	-	-	-	-	✓	-
Zásuvka	PZ4L1H0R30	556 x 180 x 330 mm	2,8 kg	-	-	-	-	✓	-
Zásuvka	PZ4L1H0R13	834 x 90 x 330 mm	4,9 kg	-	-	-	-	-	✓
Zásuvka	PZ4L1H0R40	834 x 90 x 380 mm	4,9 kg	-	✓	✓	-	-	-
Zásuvka	PZ4L1H0R23	834 x 120 x 330 mm	5,4 kg	-	-	-	-	-	✓
Zásuvka	PZ4L1H0R43	834 x 120 x 380 mm	6,3 kg	-	✓	✓	-	-	-
Zásuvka	PZ4L1H0R33	834 x 180 x 330 mm	6,8 kg	-	-	-	-	-	✓
Zásuvka	PZ4L1H0R46	834 x 180 x 380 mm	7,3 kg	-	✓	✓	-	-	-
Zásuvka	PZ4L1H0R16	1112 x 90 x 330 mm	6,4 kg	-	-	✓	-	✓	-
Zásuvka	PZ4L1H0R50	1112 x 90 x 380 mm	7,6 kg	✓	✓	✓	✓	-	-
Zásuvka	PZ4L1H0R26	1112 x 120 x 330 mm	7,9 kg	-	-	✓	-	✓	-
Zásuvka	PZ4L1H0R53	1112 x 120 x 380 mm	9,2 kg	✓	✓	✓	✓	-	-
Zásuvka	PZ4L1H0R36	1112 x 180 x 330 mm	11,0 kg	-	-	-	-	✓	-
Zásuvka	PZ4L1H0R56	1112 x 180 x 380 mm	10,9 kg	✓	✓	-	✓	-	-

Praktická sklopná víka regálů se snadným otevíráním pomocí madla. Rychlým otevřením víka se zpřístupní celá šířka regálu.

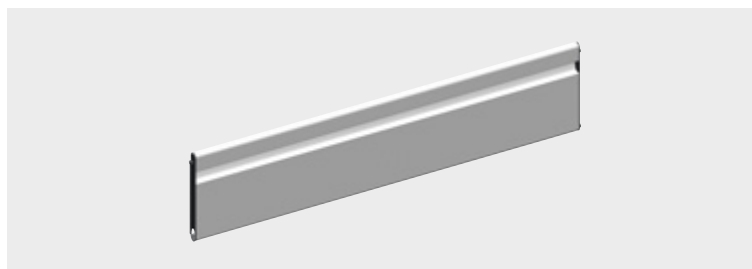

Produkt	Toyota PN (č. dílu)	Délka × výška × hloubka	Hmotnost	Proace Max L2	Proace Max L3	Proace L1	Proace L2	Proace City L1	Proace City L2
Sklopné víko regálu	PZ4L1H0R90	556 x 180 x 15 mm	1,0 kg	-	-	-	-	✓	-
Sklopné víko regálu	PZ4L1H0R92	834 x 180 x 15 mm	1,6 kg	-	✓	✓	-	-	✓
Sklopné víko regálu	PZ4L1H0R94	1112 x 180 x 15 mm	2,2 kg	✓	✓	✓	✓	✓	-
Sklopné víko regálu	PZ4L1H0R96	1390 x 180 x 15 mm	2,8 kg	✓	✓	-	✓	-	✓

Menší předměty lze roztřídit do úložných boxů. Zabezpečené regálové boxy umožňují zachovat pořádek, zatímco patentované přední víko dovolu- je snadný přístup.



Produkt	Toyota PN (č. dílu)	Délka × výška × hloubka	Hmotnost	Proace Max L2	Proace Max L3	Proace L1	Proace L2	Proace City L1	Proace City L2
Regál s úložnými boxy (4 boxy)	PZ4L1H0R70	834 x 180 x 380 mm	4,3 kg	-	✓	✓	-	-	-
Regál s úložnými boxy (4 boxy)	PZ4L1H0R60	834 x 180 x 330 mm	4,3 kg	-	-	-	-	-	✓
Regál s úložnými boxy (5 boxů)	PZ4L1H0R73	1112 x 180 x 380 mm	6,1 kg	✓	✓	-	✓	-	-
Regál s úložnými boxy (5 boxů)	PZ4L1H0R63	1112 x 180 x 330 mm	5,6 kg	-	-	-	-	✓	-
Regál s úložnými boxy (6 boxů)	PZ4L1H0R66	1390 x 180 x 330 mm	8,4 kg	-	-	-	-	-	✓

Organizér spojuje praktičnost s designem a umožňuje hladké začlenění do vestavby vozidla. Jednotlivé organizéry navíc můžete snadno propojit.



Produkt	Toyota PN (č. dílu)	Délka × výška × hloubka	Hmotnost	Proace Max L2	Proace Max L3	Proace L1	Proace L2	Proace City L1	Proace City L2
Regál na organizéry	PZ4L1H0R80	1112 x 30 x 380 mm	4,0 kg	✓	✓	✓	✓	-	-
Organizér	PZ4L1H0R83	500 x 87 x 380 mm	3,1 kg	✓	✓	✓	✓	-	-

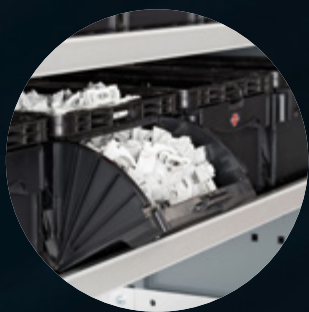

1 Regály na úložné boxy s patentovaným předním víkem pro přehledné ukládání a snadný přístup k menším věcem.



2 Organizér lze zcela vytáhnout a propojit s jiným.



3 Zásuvku rychle otevřete zatažením kdekoli po celé šířce madla.



4 Regály se sklopnými víky lze snadno otevřít jedním pohybem.



5 Zaklapávací upínací popruhy pro bezpečnou přepravu.



FLEXIBILNÍ ŘEŠENÍ PROMYŠLENÝ SYSTÉM

Variabilní výbava Würth se do posledního detailu přizpůsobí vašim pracovním potřebám a převážnému nákladu. Naplno tak využijete omezený vnitřní prostor vozidla a budete mít vždy vše potřebné snadno po ruce pro dokonalý pořádek a profesionální image. Promyšlená kombinace hliníku, oceli a plastu přispívá k nižší hmotnosti, což znamená i úsporu paliva.



6



6 Dělicí přihrádky a úložné systémy: bezpečné ukládání a dokonalý pořádek.



7 Dílenský stůl můžete mít neustále po ruce, ať jste kde jste: prostorově úsporné řešení, které několika jednoduchými kroky vytáhnete ven a bezpečně zajistíte.



8 Hliníkové upínací tyče s prvky pro rychlé přenastavení: k bezpečné přepravě velkých kusů nákladu.

8

6

7



DALŠÍ PRODUKTY WÜRTH

Sada hliníkových upínacích tyčí

S prvky pro rychlé přenastavení, obsahuje:
4× hliníková kolejnička Airline k upevnění
nákladu, bez patky, 4× hliníková upínací tyč
Min. výška 1250 mm, max. výška 1750 mm
Díl č. 0963 99 029, počet dílů / jedn. 1

Pouze pro modely Proace Max

Min. výška 1550 mm, max. výška 2050 mm
Díl č. 0963 99 005, počet dílů / jedn. 1



Upevňovací řemen s napínákem pro profil Airline

Délka: 1000 mm

Díl č. 0963 80 204, počet dílů / jedn. 1

Délka: 2000 mm

Díl č. 0963 80 206, počet dílů / jedn. 1

Délka: 4000 mm

Díl č. 0963 80 208, počet dílů / jedn. 1



Upevňovací řemen s napínákem a pružinovou karabinou

Délka: 5000 mm

Díl č. 0963 80 217, počet dílů / jedn. 1

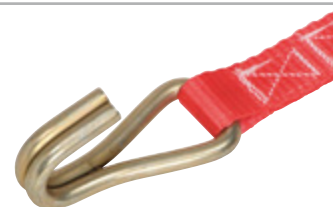

Upevňovací řemen s napínákem a dvo- jitým hákem

Délka: 5000 mm

Díl č. 0963 80 215, počet dílů / jedn. 1



Půlkruhová hliníková kolejnička Airline k upevnění nákladu

Délka: 995 mm

Díl č. 0963 80 250, počet dílů / jedn. 1

Délka: 1495 mm

Díl č. 0963 80 251, počet dílů / jedn. 1

Délka: 2000 mm

Díl č. 0963 80 252, počet dílů / jedn. 1



**Systémová sada náradí 8.4.1,
nástrčný klíč 1/4 + 1/2" 56 kusů**

Díl č. 0965 905 901

Počet dílů/jedn. 1

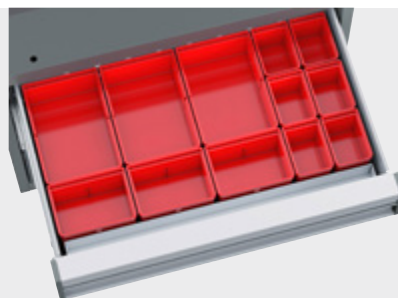

**Systémová sada boxů
Sada praktických úložných
boxů do modulu zásuvky.**

556 x 90 x 330 mm

Díl č. 0963 81 508

Počet dílů / jedn. 1

Tyto produkty jsou k dispozici i v dalších variantách.

Držák hadice

K přepravě hadic a kabelů

V × Š × H: 150 × 342 × 135 mm

Díl č. 0963 80 980

Počet dílů/jedn. 1

V × Š × H: 115 × 250 × 107 mm

Díl č. 0963 80 981

Počet dílů/jedn. 1

V × Š × H: 88 × 186 × 70 mm

Díl č. 0963 80 982

Počet dílů/jedn. 1



Vložka na kazety a plechovky

K převážení kazet a barev ve spreji

DH6

Díl č. 0963 80 819

Počet dílů/jedn. 1

KH1, 25 ks

Díl č. 0963 80 825

Počet dílů/jedn. 1

KH1, 12 ks

Díl č. 0963 81 825

Počet dílů/jedn. 1



Držák na papírové role

**Praktický držák pro snadné
odvíjení a odtrhávání**

Díl č. 0963 99 079

Počet dílů/jedn. 1



Nádoby na odpad

**Nádoba na odpad je kom-
patibilní s ostatními prvky
výbavy Würth**

Díl č. 0963 99 396

Počet dílů/jedn. 1



Kanistr na vodu

**Včetně vypouštěcího ventilu,
držáku a popruhu**

Díl č. 0963 81 821

Počet dílů/jedn. 1



Skládací kužel s držákem

**Samonosná výstražná dopravní
značka odrážející denní světlo
v souladu s předpisy ADR pro
přepřevu nebezpečného nákladu**

Díl č. 0963 99 073

Počet dílů/jedn. 1

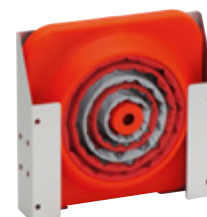

VAŠE PODNIKÁNÍ – NAŠE ŘEŠENÍ.

Další informace vám sdělí obchodní zástupce Würth.



Kontaktní údaje

Würth Albania Ltd.

Autostrada Tiranë-Durrës, Km.11
Nd.27 Kashar 1051, TIRANA, ALBÁNIE
+355 422 477 73
edison.koka@wurth.al
sadiq.berisha@wurth-kosova.com

Würth Handelsgesellschaft m.b.H.

Würth Straße 1
3071 Böhheimkirchen, RAKOUSKO
+43 508 24 20
info@wuerth.at

WURTH BH d.o.o.

Boce 8
71240 Hadzici
Kanton Sarajevo,
BOSNA A HERCEGOVINA
+387 337 750 00
info@wurth.ba

Würth Belux N.V.

Everdongenlaan 29 (4253)
2300 Turnhout, BELGIE
+32 144 455 66
info@wurth.be

Würth Bulgaria EOOD

Manastirska vodenitsa 53
1186 German, Sofia, BULHARSKO
+359 296 599 55
office@wuerth.bg

WürthBel FLLC

Rosa Luksemburg, 95, the 4th floor
220036 Minsk, BĚLORUSKO
+375 172 561 913
office.minsk@wuerth.by

Würth AG

Dornwydenweg 11
4144 Arlesheim, ŠVÝCARSKO
+41 617 059 111
info@wuerth-ag.ch

Würth, spol. s r.o.

č.p. 137
293 01 Neprevázka, ČESKÁ REPUBLIKA
+420 326 345 111
info@wuerth.cz
obchod@wuerth.cz

Adolf Würth GmbH & Co. KG

Reinhold-Würth-Str. 12-17
74653 Künzelsau, NĚMECKO
+49 794 15 0
info@wuerth.com

Würth Danmark A/S

Montagevej 6
DK-6000 Kolding, DÁNSKO
+45 793 232 32
mail@wuerth.dk

Aktsiaselts Würth

Vana-Tartu MNT 85
Rae Vald
75301 Harjumaa, ESTONSKO
+372 651 12 00
wuerth@wuerth.ee

WÜRTH CANARIAS, S.L.

Poligono Industrial Arinaga
Calle Casuarinas, 117
35118 Las Palmas, ŠPANĚLSKO
+34 928 189 824
tiendacanarias@wurth.es

Würth España, S.A.

Pol. Ind. Riera de Caldes
Joiers, 21
08184 Palau-solità i Plegamans
Barcelona, ŠPANĚLSKO
+34 938 629 500
tiendawurth@wurth.es

Würth Oy

Würthintie 1
11710 Riihimäki, FINSKO
+358 103 080
wurth@wurth.fi

Würth France

Z.I. Ouest
Rue Georges Besse - BP 40013
67158 Erstein Cedex, FRANCIE
+33 388 645 300
info.client@wurth.fr

Würth U.K. Ltd.

1 Centurion Way
Erith
Kent DA 18 4 AE, VELKÁ BRITÁNIE
+44 330 055 54 44
info@wurth.co.uk

Würth Hellas S.A.

23rd Klm. National Road
Athens-Lamia
145 68 Krioneri, ŘECKO
+30 210 629 08 00
info@wurth.gr

Würth-Hrvatska d.o.o.

Lužec 1
49214 Veliko Trgovišće, CHORVATSKO
+385 496 383 00
wuerth@wuerth.com.hr

Würth Szereléstechnika KFT

Gyár utca 2
2040 Budaörs, MAĎARSKO
+36 234 181 30
wuerth@wuerth.hu

Würth (Ireland) Limited

Monaclinoe Industrial Estate
Ballysimon Road
V94 AK71 Limerick, IRSKO
+353 614 302 00
cs@wurth.ie

Würth á Íslandi ehf.

Norðlingabraut 8
110 Reykjavík, ISLAND
+354 530 20 00
wurth@wurth.is

Würth S.r.l.

Bahnhofstraße 51
39044 Neumarkt (BZ), ITÁLIE
+39 047 182 81 11
vendite@wuerth.it

Würth-Kosova Sh.p.k.

Magjistralja Prishtine-Ferizaj KM 7
Llapnaselle
10500 Gracanica, KOSOVO
+381 386 003 08
info@wurth-kosova.com

UAB Würth Lietuva

Jacioniu k. 1B
Pivonijos sen.
LT-20101 Ukmerges r., LITVA
+37 052 356 162
+37 052 356 170
+370 523 561 60
info@wurth.lt

SIA Würth

Lubanas iela 143,
Riga, 1021, LOTYŠSKO
+371 677 889 91
wurth@wurth.lv

Würth S.R.L.

str. Codrilor 16, of.4
Chisinau, MD-2071, MOLDAVSKO
+373 691 367 60
office@wurth.md

Würth d.o.o. Podgorica

Vojvode Ilije Plamenca 1
81000 Podgorica, ČERNÁ HORA
+382 20 209 000

Würth Nederland B.V.

Het Sterrenbeeld 35
5215 MK 's-Hertogenbosch
Postbus 344
5201 AH 's-Hertogenbosch, NIZOZEMÍ
+31 736 291 911
info@wurth.nl

Würth Norge AS

Morteveien 12
Gjellerasen Naeringspark
1481 Hagan, NORSKO
+47 464 015 00
kontakt@wuerth.no

Würth Polska Sp. z o.o.

Diamond Business Park Ursus
ul. Posag 7 Panien 1
02-495 Warszawa, POLSKO
+48 225 102 000
biuro@wurth.pl

Würth (Portugal)

Técnica de Montagem Lda.
Estrada Nacional, 249-4
Abrunheira
2710-089 Sintra, PORTUGALSKO
+351 219 157 200
info@wurth.pt

Würth Romania S.R.L.

Sos.Bucuresti-Ploiesti, nr 73-81
cladirea Victoria Business Park,
corp 3, etaj 2
013685 Bucuresti, sector 1,
RUMUNSKO
+40 213 007 800
+40 213 504 593
office@wuerth.ro

Würth d.o.o.

Svetog Save 60v
11271 Surcin - Beograd, SRBSKO
+381 112 078 200
office@wurth.rs

Würth Svenska AB

Berglundavägen 38
702 36 Örebro
Box 1705
701 17 Örebro, ŠVÉDSKO
+46 193 510 00
info@wuerth.se

Würth d.o.o.

Brodisce 25
1236 IOC Trzin, SLOVINSKO
+386 144 406 10
info@wuerth.si

Würth spol. s r.o.

Pribylinská 2
832 55 Bratislava 3, SLOVENSKO
+421 249 201 211
wurth@wurth.sk

Würth Sanayi Ürünleri Tic. Ltd. Sti.

Eski Silivri Caddesi No. 46
34535 Mimarsinan
Büyükcemece, TÜRECKO
+90 212 866 62 00
info@wurth.com.tr

Würth Ukraine Ltd.

Zroshuvalna Street 11
Kyiv city, 02099, UKRAJINA
+380 445 859 893
office@wuerth.com.ua



Toyota
Professional

**READY
FOR WORK**

PRÉMIOVÝ REGÁLOVÝ SYSTÉM

Adolf Würth GmbH & Co. KG

74650 Künzelsau

T +49 7940 15 - 0

F +49 7940 15 - 1000

info@wuerth.com

www.wuerth.de

© by Toyota Motor Europe NV/SA („TME“)

© by Adolf Würth GmbH & Co. KG

Všechna práva vyhrazena

Za obsah odpovídá:

Toyota Motor Europe NV/SA; VMFE/Hans Lage

Redakční tým: IM/Vy Ngo

12/24/PROACE_WURTH/ENG/0000

VMFE - IM - SC - 12/24

Obrázky slouží pouze pro ilustraci a od reálných produktů se mohou lišit. Vyhrazujeme si právo na změnu jakýchkoli jednotlivých specifikací nebo prvků výbavy bez předchozího upozornění. Prvky výbavy uvedené v tomto katalogu se mohou lišit v závislosti na místních podmínkách a požadavcích. Další informace vám poskytne místní prodejce. Za případné tiskové chyby neneseme odpovědnost. Platí obecně závazné podmínky. Bez předchozího písemného souhlasu Toyota Motor Europe a/nebo Würth je zakázáno kteroukoli část tohoto materiálu reprodukovat, a to v jakékoli podobě.